

# Urkunde

über die Eintragung des  
Designs Nr. 402017000497-0004

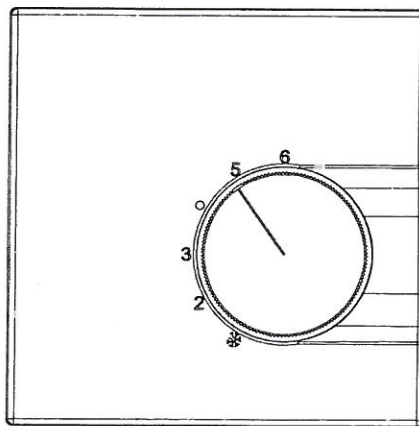

Darstellung 1 von 7

**Inhaber/Inhaberin:**  
Halmburger GmbH, 84427 Sankt Wolfgang

**Tag der Anmeldung:**  
11.04.2017

**Tag der Eintragung:**  
12.06.2017

Die Präsidentin des Deutschen Patent- und Markenamts

*Cornelia Rudloff-Schäffer*

Cornelia Rudloff-Schäffer

München, 12.06.2017

