

# Urkunde

über die Eintragung des  
Designs Nr. 402018000330-0002

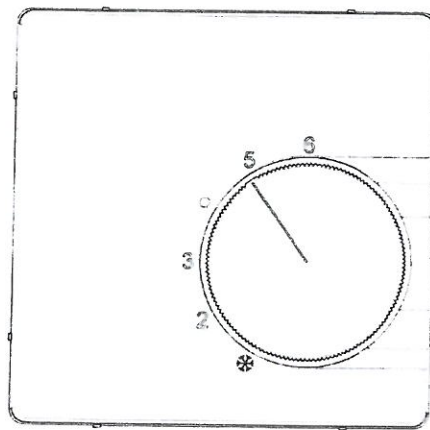

Darstellung 1 von 7

**Inhaber/Inhaberin:**  
Halmburger GmbH, 84427 Sankt Wolfgang

**Tag der Anmeldung:**  
27.03.2018

**Tag der Eintragung:**  
09.05.2018

Die Präsidentin des Deutschen Patent- und Markenamts

*Cornelia Rudloff-Schäffer*

Cornelia Rudloff-Schäffer

München, 09.05.2018



# Urkunde

über die Eintragung des  
Designs Nr. 402018000330-0003

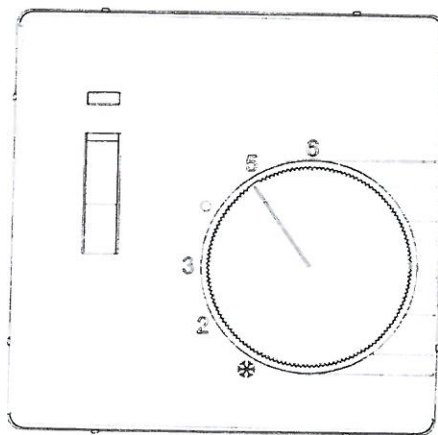

Darstellung 1 von 7

**Inhaber/Inhaberin:**  
Halmburger GmbH, 84427 Sankt Wolfgang

**Tag der Anmeldung:**  
27.03.2018

**Tag der Eintragung:**  
09.05.2018

Die Präsidentin des Deutschen Patent- und Markenamts

*Cornelia Rudloff-Schäffer*

Cornelia Rudloff-Schäffer

München, 09.05.2018



# Urkunde

über die Eintragung des  
Designs Nr. 402018000330-0004

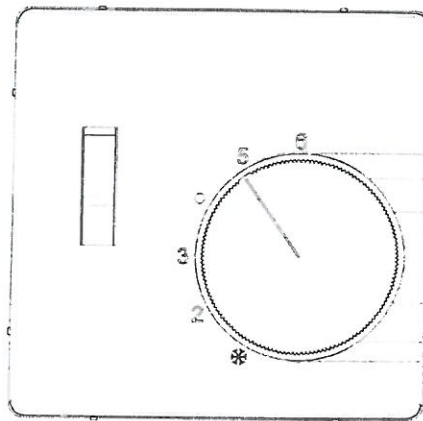

Darstellung 1 von 7

**Inhaber/Inhaberin:**  
Halmburger GmbH, 84427 Sankt Wolfgang

**Tag der Anmeldung:**  
27.03.2018

**Tag der Eintragung:**  
09.05.2018

Die Präsidentin des Deutschen Patent- und Markenamts

*Cornelia Rudloff-Schäffer*

Cornelia Rudloff-Schäffer

München, 09.05.2018

